

## CT 1M/2M 测高温微型探头红外测温仪

- 1.0μm 和1.6μm短波长光谱响应
- 当今世界最小红外传感头，直径14mm和28mm的长度适合于狭小空间
- 具有40:1和75:1光学分辨率
- 温度测量范围从250°C到2200°C(分段)，最小可测量1.5mm的小目标
- 1ms快速响应时间
- 探头坚固且在125°C的环境温度下工作而无需冷却
- 分离式电子变送盒,带有易于调节的程序按键和带有背光的LCD显示窗口



### 主要应用领域

金属冶炼、金属二次加工、热处理、新材料、真空炉、感应加热等

### 基本参数

环境等级	IP65 (NEMA-4)
环境温度	
探头	-20~100°C(1M), -20~125°C(2M)
电子盒	-20~85°C
存储温度	
探头	-40~100°C(1M), -40~125°C(2M)
电子盒	-40~85°C
相对湿度	10~95%, 不结露
震动	IEC68-2-6:3G, 11~200Hz, 任意方向
冲击	IEC68-2-27:50G, 11ms, 任意方向
重量	40g(探头)/ 420g(电子盒)

### 电参数

模拟输出	0/4~20mA, 0~5/10V, K或J型热电偶
报警输出	报警输出
报警输出	常开, 24V/50mA
继电器(选件)	2×60V DC/42V AC <sub>eff</sub> ; 0.4A光隔离
数字输出(选件)	USB, RS232, RS485, CAN, Profibus DP, Ethernet
输出阻抗:	
mA	max. 500Ω(8~36VDC)
mV	min. 100kΩ(纯阻抗负载)
热电偶	20Ω
信号输入	可编程信号输入调节发射率和环境温度, 触发保持功能。
电缆长度	3m(标准), 8m, 15m
最大电流	100mA
电源	8~36VDC

### 测量参数

温度量程	(可通过设置键或软件来调节)
	485~1050°C(1ML)
	650~1800°C(1MH)
	800~2200°C (1MH1)
	250~800°C (2ML)
	385~1600°C(2MH)
	490~2000°C(2MH1)
光谱响应	1.0μm (1M)、1.6μm (2M)
光学分辨率 (90%能量)	40:1 (2.7mm@110mm) (1ML/2ML)
	75:1 (1.5mm@110mm) <sup>1)</sup>
系统精度 <sup>2)</sup>	±(0.3% 读数 +2°C) (环温23±5°C)
重复精度	±(0.1% 读数 +1°C) (环温23±5°C)
温度分辨率	0.1K
响应时间 <sup>3)</sup>	1ms(90%)
发射率	0.100~1.100(可以通过设置键或软件调节)
透过率	0.100~1.100(可以通过设置键或软件调节)
信号处理	峰值保持, 谷值保持, 平均值, 高级保持 (可以通过设置键或软件调节)
软件	optris Compact Connect

<sup>1)</sup>1MH/1MH1/2MH/2MH1

<sup>2)</sup>发射率=1; 响应时间为1s

<sup>3)</sup>低信号水平时动态适应

# CT 1M/2M

## 光路图

CT1ML/2ML SF D:S=40:1

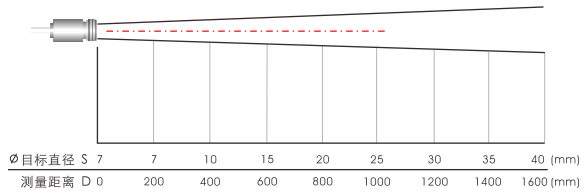

CT1MH/1MH1/2MH/2MH1 SF D:S=75:1

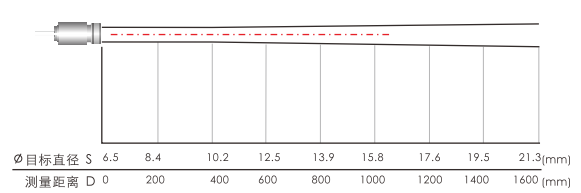

CT1ML/2ML CF D:S=40:1 (远距离=12:1)

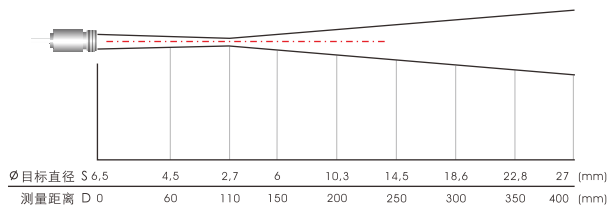

CT1MH/1MH1/2MH/2MH1 CF D:S=75:1 (远距离=14:1)

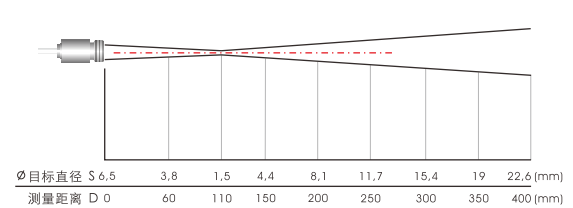

## 尺寸

### 探头

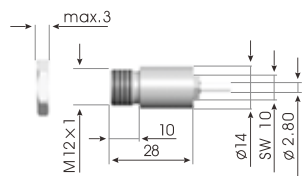

### 电子盒

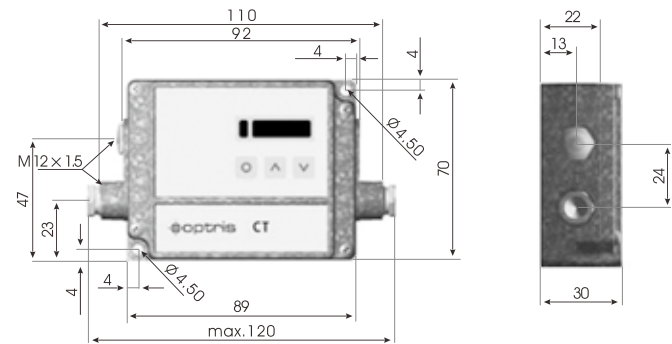

## 软件

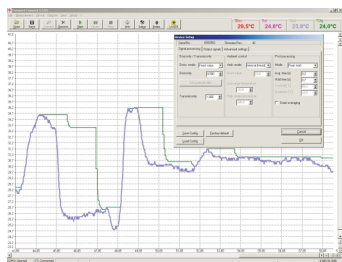

- 软件可方便地设置探头参数和远程控制，支持多任务
- 图表显示温度变化趋势，最快1ms相应时间的自动数据存储便于后续分析和归档
- 信号处理功能的调整，输出方式的选择,输入信号的设置等
- 发射率自动补偿调整
- 软件功能强大，用户可以根据应用来定制参数